

2012 冬季中学生テニス大会 シングルス本戦 OP

コート	9:00~					
1	男子1R 1-2	男子2R 1-4				
2	男子1R 3-4	男子コン1R 1-4				
3	男子1R 5-6	男子2R 5-8				
4	男子1R 7-8	男子コン1R 5-8				
5	男子1R 9-10	男子2R 9-12				
6	男子1R 11-12	男子コン1R 9-12				
7	男子1R 13-14	男子2R 13-16				
8	男子1R 15-16	男子コン1R 13-16				
9	女子1R 1-2	女子2R 1-4				
10	女子1R 3-4	女子コン1R 1-4				
11	女子1R 5-6	女子2R 5-8				
12	女子1R 7-8	女子コン1R 5-8				
13	女子1R 9-10	女子2R 9-12				
14	女子1R 11-12	女子コン1R 9-12				
15	女子1R 13-14	女子2R 13-16				
16	女子1R 15-16	女子コン1R 13-16				
17	女子17決 3-4	男子17決 3-4				
18	女子17決 5-6	男子17決 5-6				
19	女子17決 11-12	男子17決 11-12				
20	女子17決 13-14	男子17決 13-14				

試合・・・1セットマッチ

審判・・・セルフジャッジ

練習・・・サービス4本

男子シングルス（17位決定戦）

本戦

F SF 2R 1R

コンソレーション

1R 2R SF F

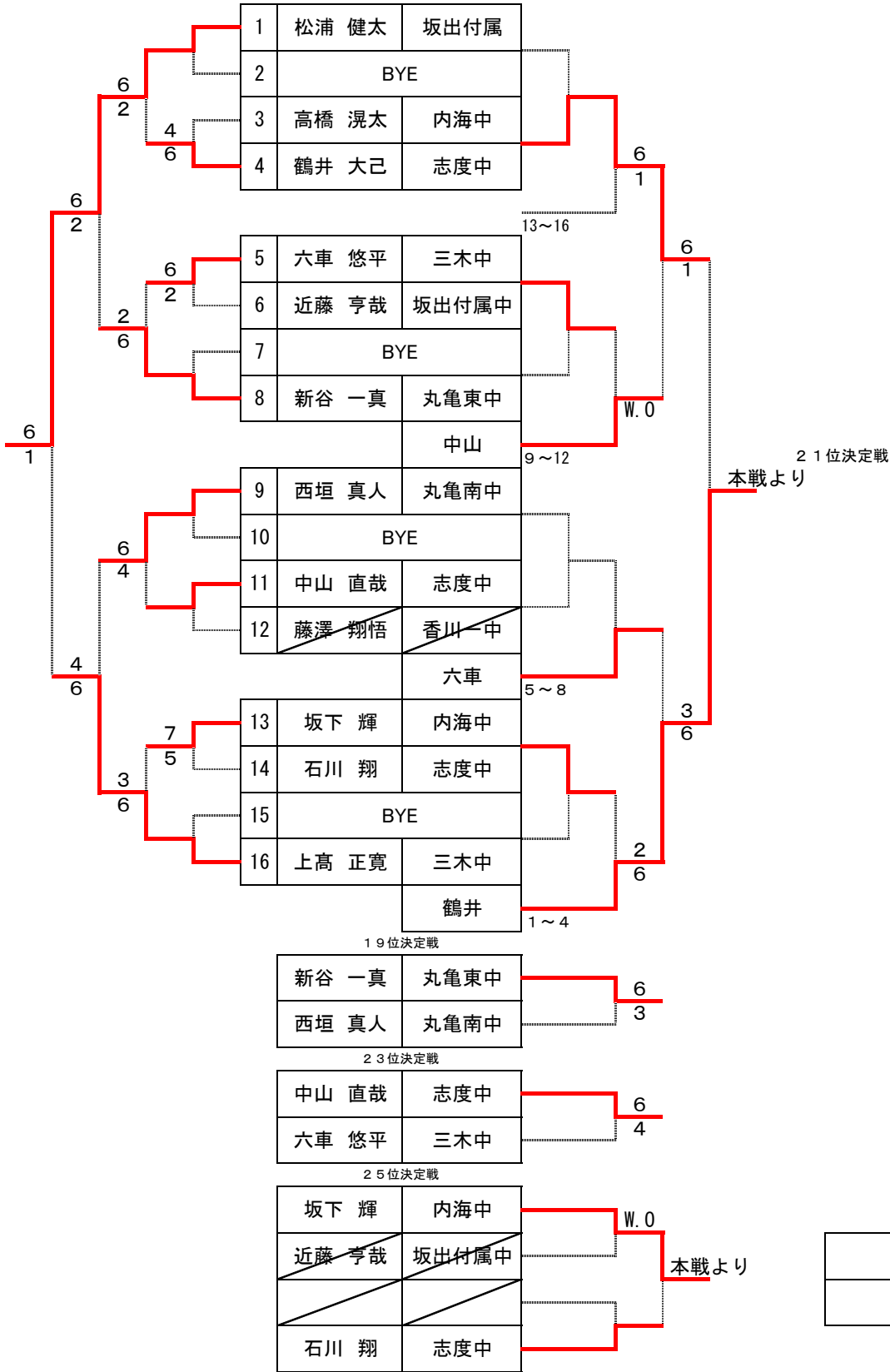

女子シングルス（17位決定戦）

本戦

F SF 2R 1R

コンソレーション

1R 2R SF F

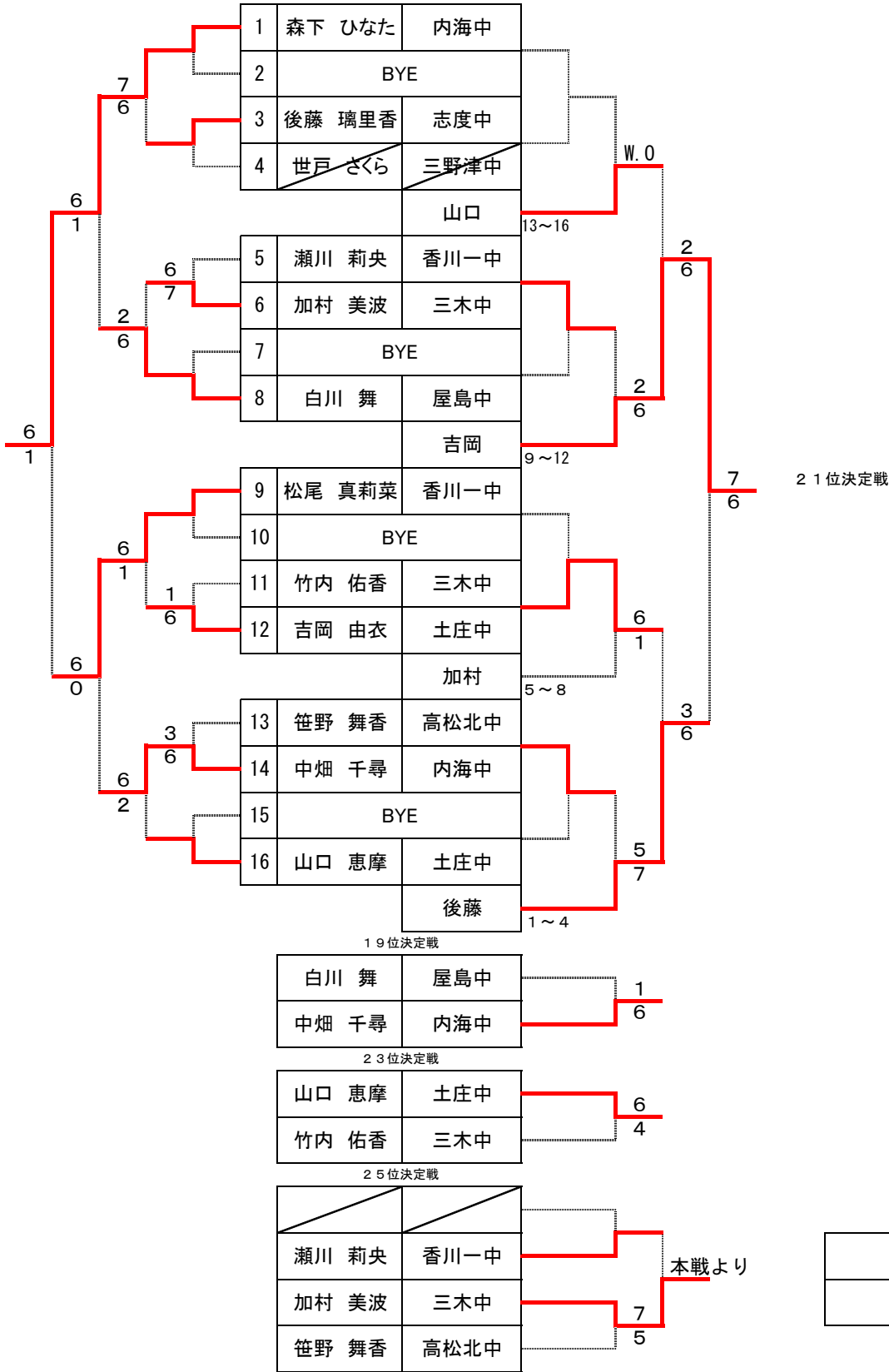

男子シングルス

本戦

F SF 2R 1R

コンソレーション

1R 2R SF F

シード順位

1	佐々木 健吾	高松第一中
2	小川 正統	高松第一中
3~4	須田 宗次郎	協和中
	眞鍋 尚幹	香東中

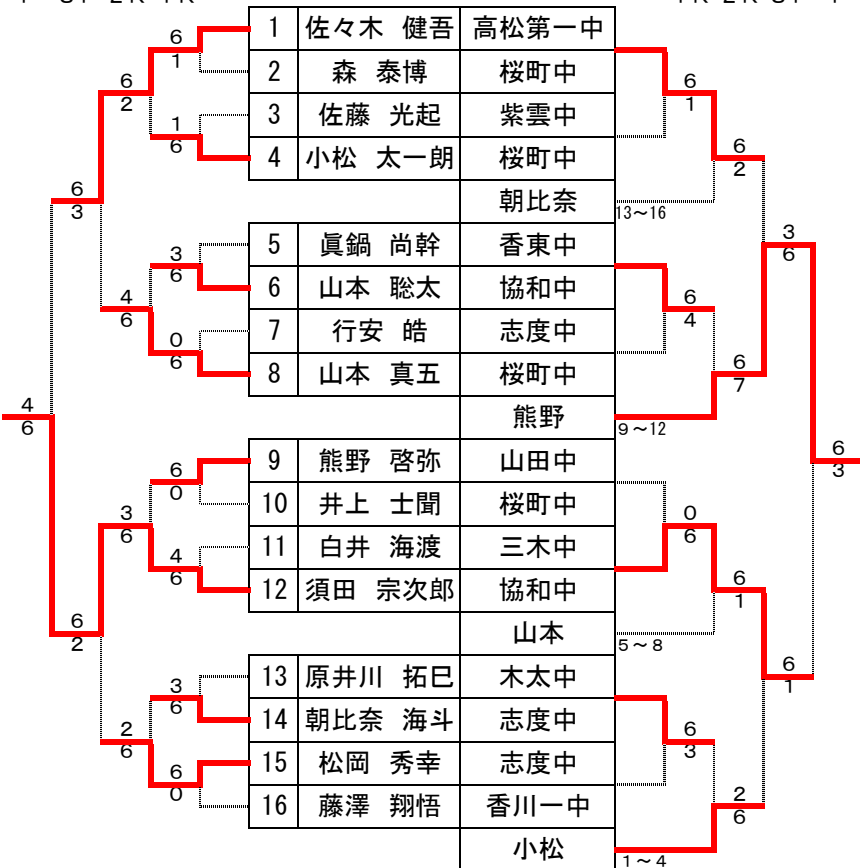

5位決定戦

3位決定戦

山本 真五	桜町中	0
松岡 秀幸	志度中	6

7位決定戦

森 泰博	桜町中	6
小松 太一郎	桜町中	4

9位決定戦

朝比奈 海斗	志度中	4
眞鍋 尚幹	香東中	6
山本 聡太	協和中	6
原井川 拓巳	木太中	1

13位決定戦

佐藤 光起	紫雲中	6
行安 皓	志度中	4
井上 士聞	桜町中	6
藤澤 翔悟	香川一中	7

11位決定戦

朝比奈 海斗	本戦より
原井川 拓巳	本戦より

15位決定戦

行安 皓	1
井上 士聞	6

女子シングルス

本戦

F SF 2R 1R

コンソレーション

1R 2R SF F

シード順位

1	長野 瑞季	桜町中
2	高嶋 久佳理	桜町中
3~4	丸岡 亜美	三野津中
	三谷 すみれ	丸亀南中

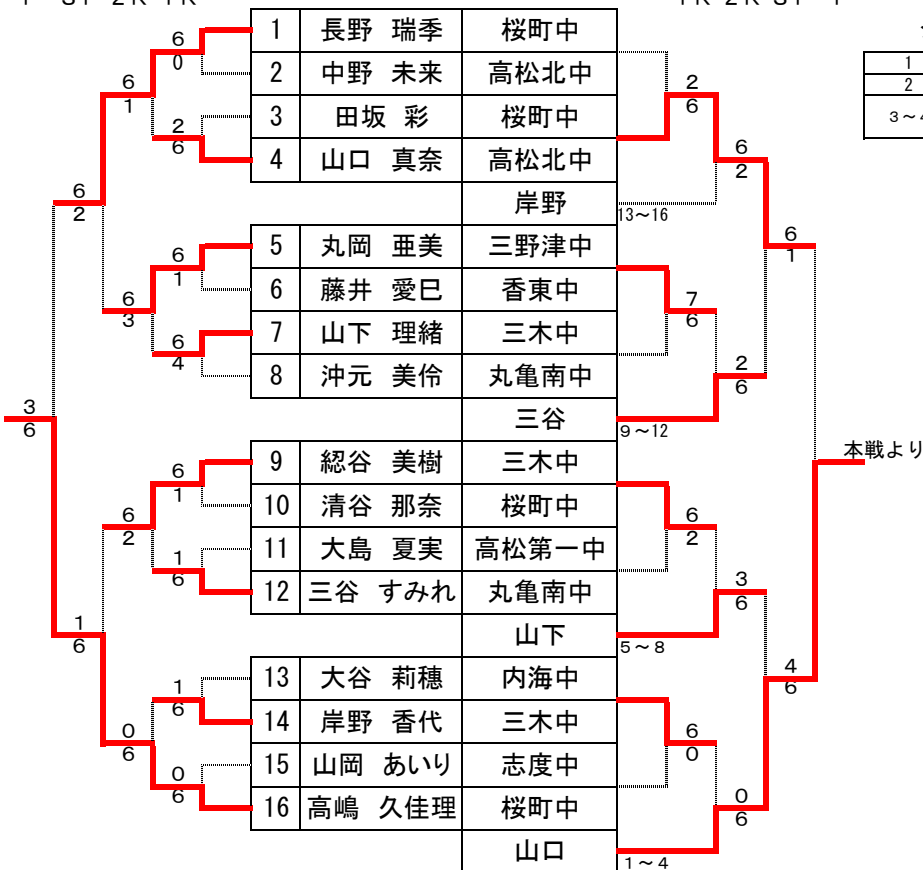

岸野 香代	本戦より
大谷 莉穂	

沖元 美伶	6
山岡 あいり	1

2012 香川県中学生冬季テニス大会 男子ダブルス

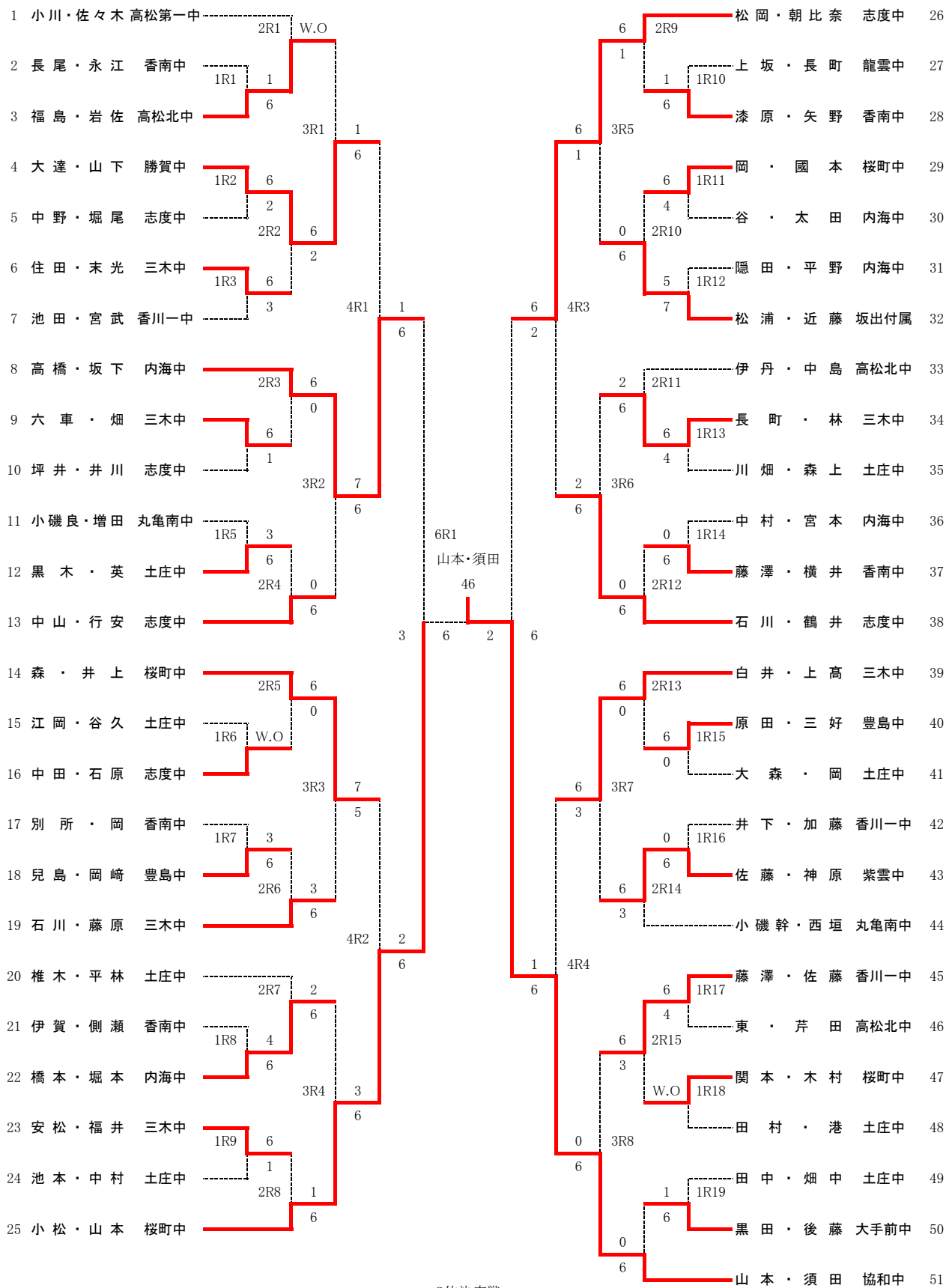

3位決定戦

高橋・坂下 06 松岡・朝比奈

2012 香川県冬季中学生テニス大会 女子ダブルス

1	清谷・高嶋	桜町中	1R1	6		6	1R17	岡田・田坂	桜町中	33		
2	川藤・木下	土庄中	0		2R1	6	0	川内・河田	香南中	34		
3	進藤・石井	内海中	1R2	6		0	6	1R18	森本・土居	内海中	35	
4	横井・赤松	香南中	4		3R1	6	4	長井・松本	志度中	36		
5	秋山・兒島	豊島中	1R3	6		0	6	1R19	齋部果・藤本	桜町中	37	
6	清水・福本	桜町中	0		2R2	3	1	合田・中村	協和中	38		
7	西山・住田	協和中	1R4	0		6	0	2R10	濱岡珠・合内	土庄中	39	
8	笹野・羽月	高松北中	6		4R1	6	3	1R20	徳永・太田	協和中	40	
9	宮本・梶原	香南中	1R5	6		0	6	1R21	藤井・後藤	志度中	41	
10	濱岡由・石川	土庄中	0		2R3	6	0	2R11	渡部・杉本	協和中	42	
11	生島麗・小松	桜町中	1R6	3		4	1	W.O	1R22	川本・庵本	土庄中	43
12	植村・中野	志度中	6		3R2	2	6	3R6	明石・尾比賀	三木中	44	
13	生島由・河合	桜町中	1R7	0		6	6	1R23	藤澤・田中	香川一中	45	
14	田中・大森	土庄中	6		2R4	0	3	2R12	蓮井・大谷	志度中	46	
15	横山・三谷	協和中	1R8	0		6	1	6	1R24	片岡・浅田	協和中	47
16	総谷・加村	三木中	6		6R1	64	4	6	森下・中畑	内海中	48	
17	丸岡・世戸	三野津中	1R9	6		6	5	7	1R25	山口・中野	高松北中	49
18	河北・三村	香川一中	0		2R5	6	6	6	2R13	細井・武	香川一中	50
19	岡谷・望月	志度中	1R10	1		0	3	W.O	1R26	安西・松本	三木中	51
20	東野・合内	協和中	6		3R3	6	6	3R7	中西・前川	桜町中	52	
21	好井・鎌田	香川一中	1R11	2		2	3	6	1R27	入谷・高木	桜町中	53
22	安藤・山下	桜町中	6		2R6	0	0	4	2R14	高嶋・土井	協和中	54
23	井田・横山	丸亀南中	1R12	0		6	6	0	1R28	齋部実・渡邊	桜町中	55
24	山口・吉岡	土庄中	6		4R2	1	3	6	中村・竹内	三木中	56	
25	松尾・秦	香川一中	1R13	6		6	6	6	1R29	大谷・唐橋	内海中	57
26	松本・小嶋	三木中	0		2R7	6	1	6	2R15	濱本・角石	豊島中	58
27	小笠原・安藤	香南中	1R14	6		3	0	6	1R30	藤明・正木	高松北中	59
28	三好・佐々木	協和中	3		3R4	2	1	1	多田・ユ一	志度中	60	
29	別府・出井	三木中	1R15	6		6	6	6	1R31	畠中・馬場	協和中	61
30	川崎・黒川	香川一中	4		2R8	0	3	2	2R16	小野・秦	三木中	62
31	中谷・多田	協和中	1R16	0		6	6	0	1R32	濱本・森	内海中	63
32	岸野・山下	三木中	6		3位決定戦	岸野・山下 36	三谷・沖元	6	三谷・沖元	丸亀南中	64	

2012 ラビットカップ 男子シングルス予選 NO1

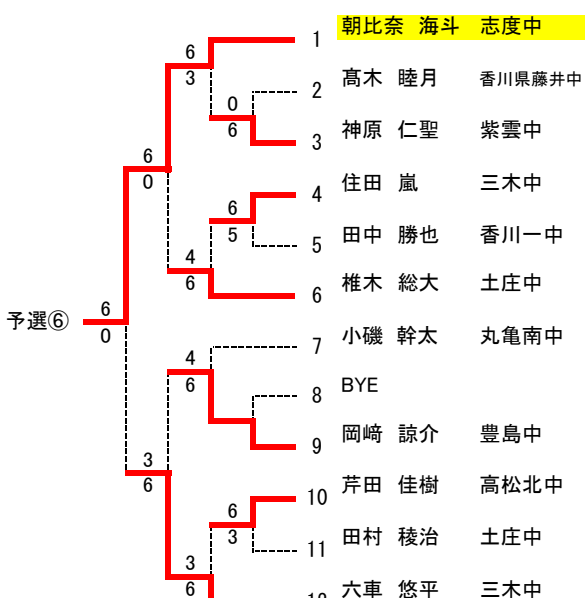
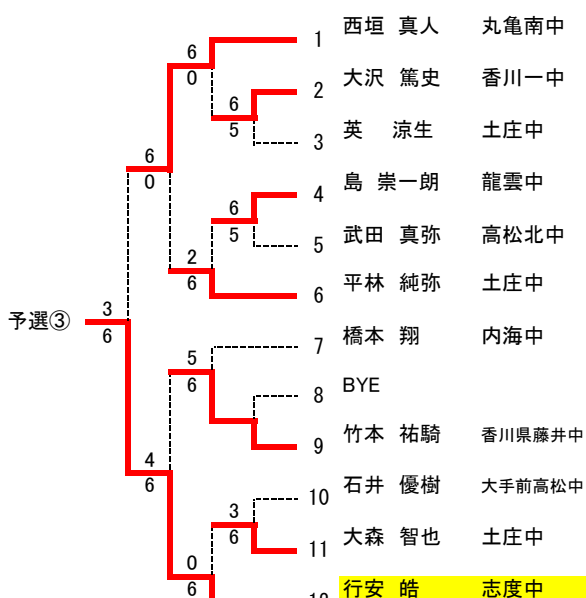
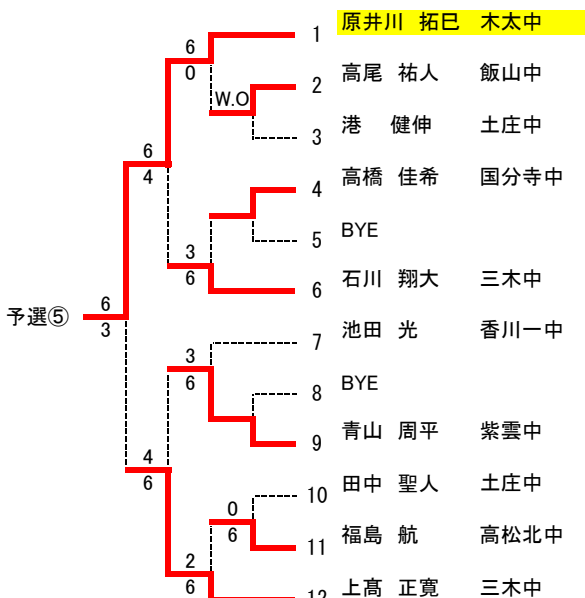
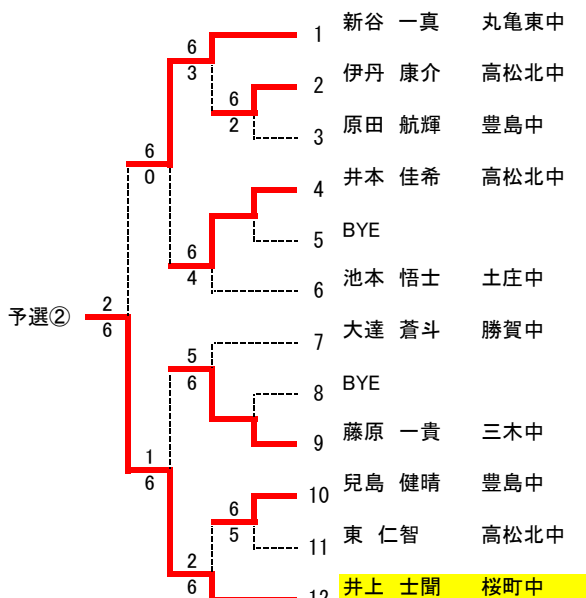
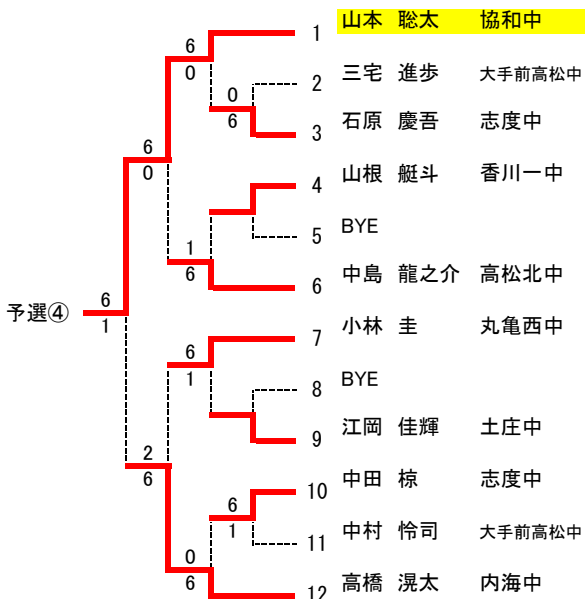
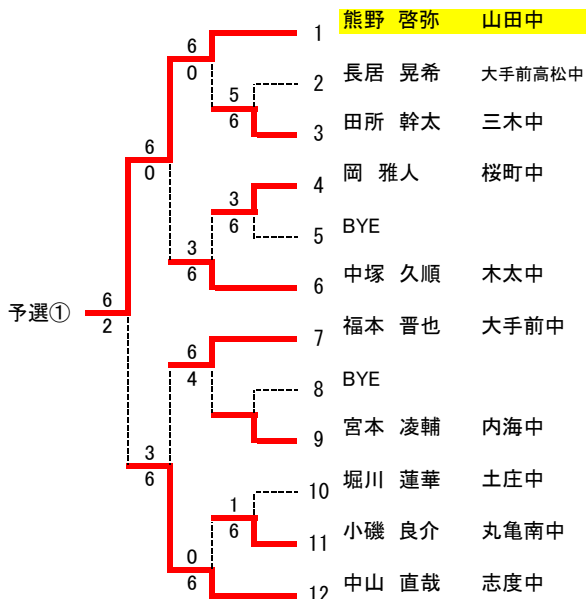

2012 ラビットカップ 男子シングルス予選 NO2

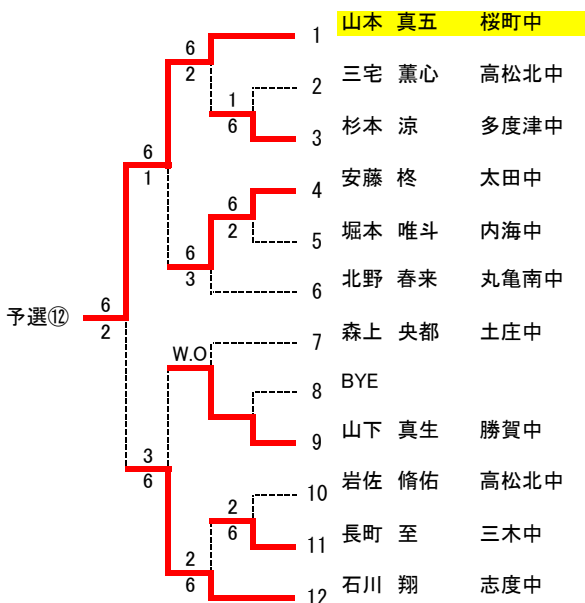
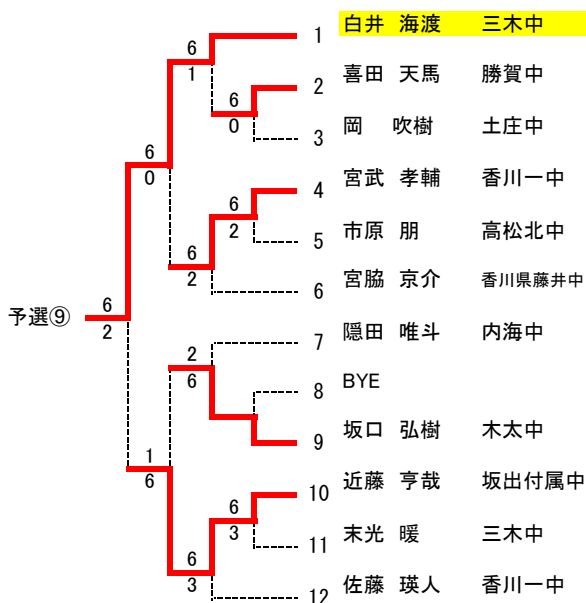
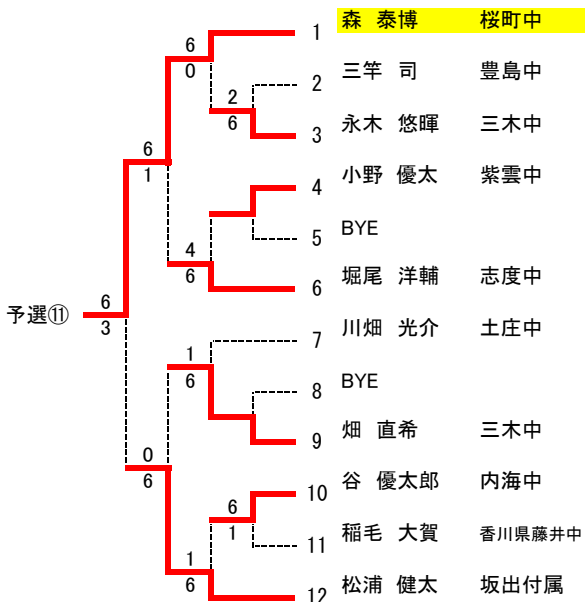
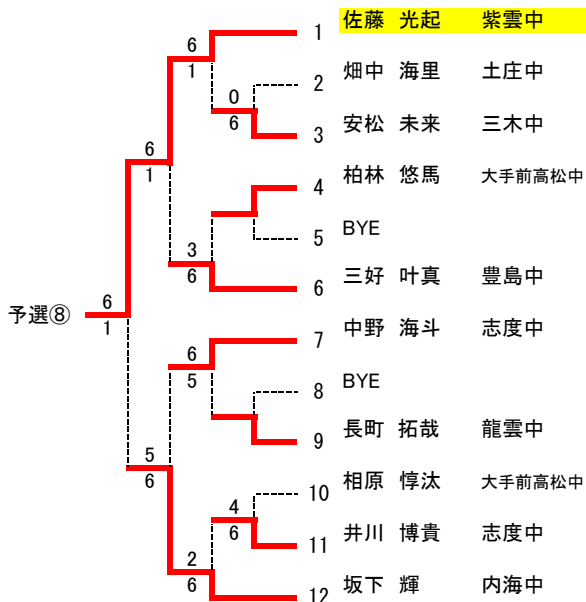
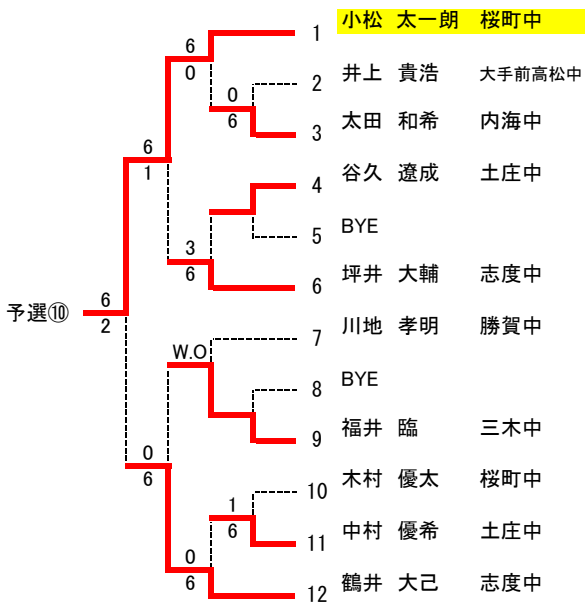
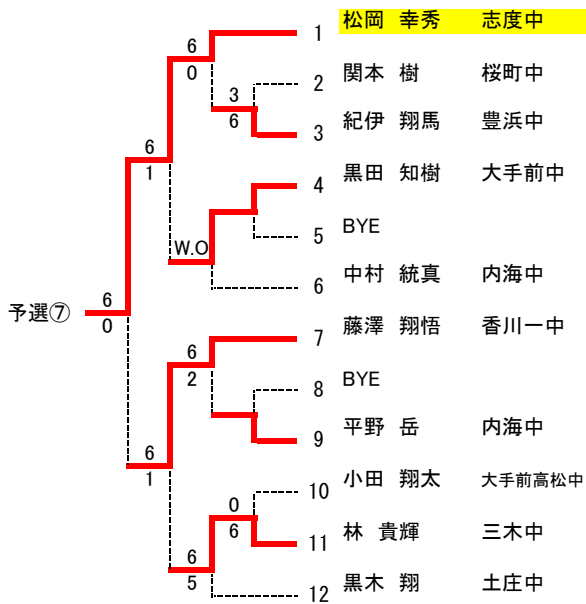

2012 ラビットカップ 女子シングルス 予選N01

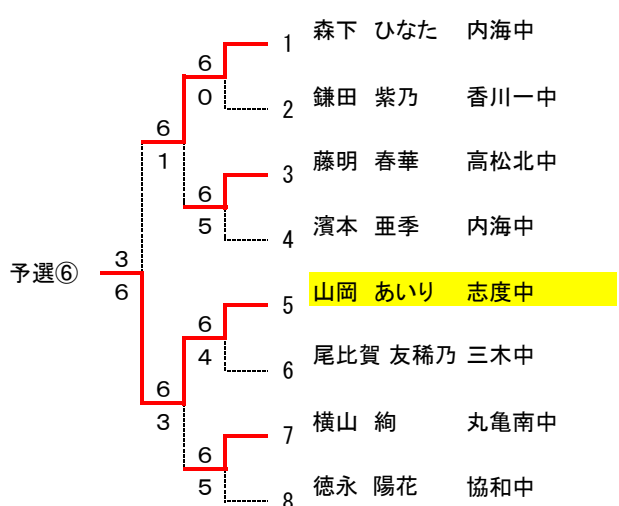
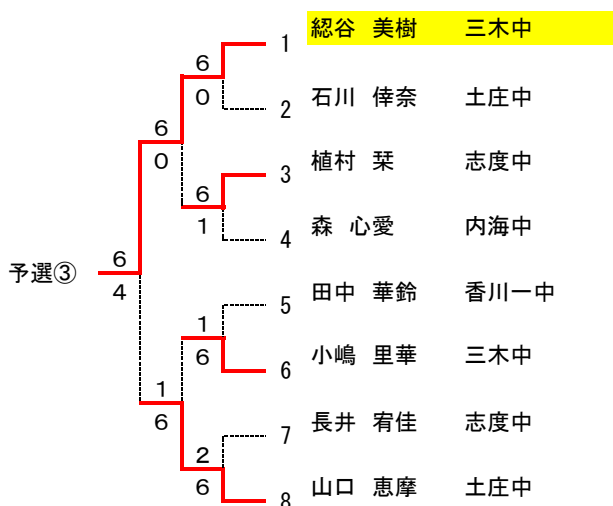
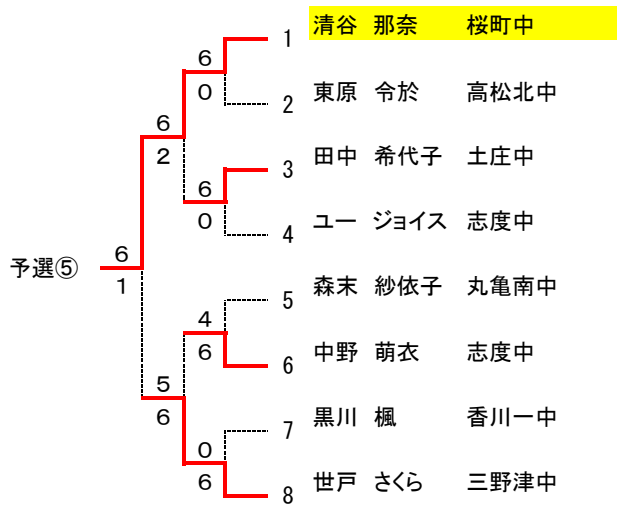
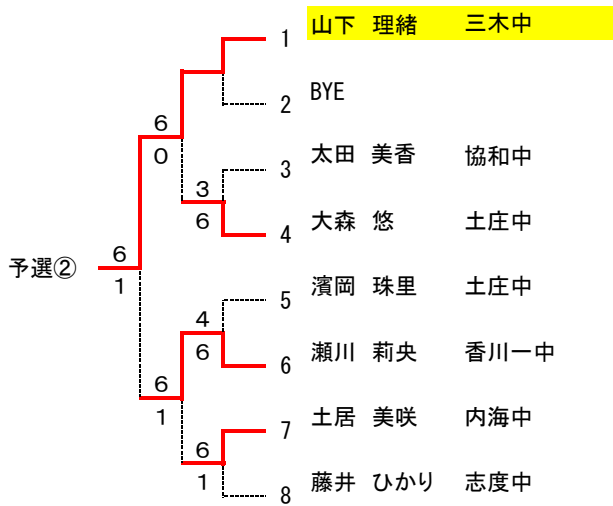
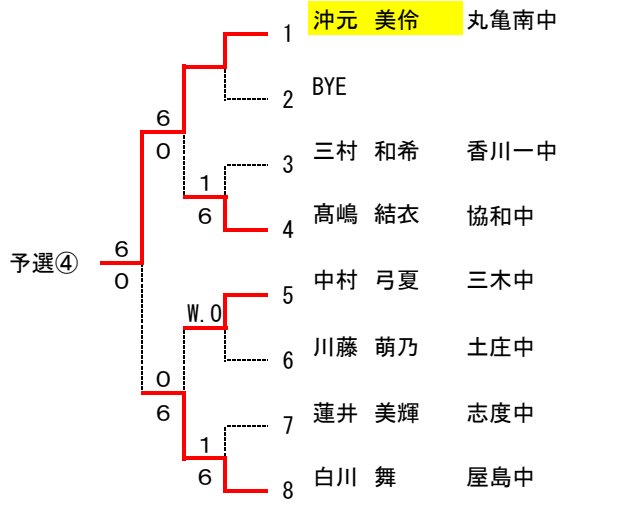
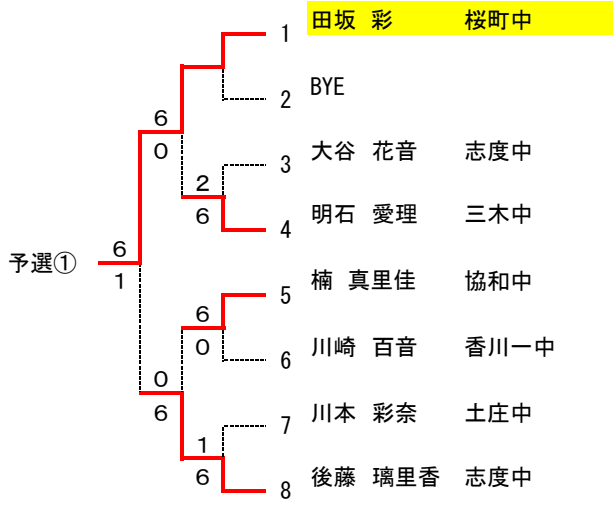

2012 ラビットカップ 女子シングルス 予選N02

